

BEZDRÁTOVÝ DOMOVNÍ GSM ALARM S WIFI



MODEL: PG-103

Návod k použití

Vážení zákazníci, děkujeme Vám za důvěru, kterou jste projevili nákupem tohoto výrobku. Důkladně si přečtěte tento návod a uchovejte jej pro další použití.

Obsah balení:

- 1) hlavní ovládací panel systému (1x)
- 2) PIR čidlo pohybu (1x)
- 3) dálkové ovládání (2x)
 - pro rychlou aktivaci a deaktivaci
 - pro spuštění nouzového poplachu
 - pro aktivaci režimu "doma"
 - slouží jako bezdrátová klávesnice
- 4) RFID čip (2x)
 - pro rychlé zapnutí a vypnutí alarmu
- 5) bezdrátové čidlo na okno/dveře (1x)
 - zaznamená otevření okna/dveří
- 6) napájecí adaptér (1x)
- 7) externí siréna (1x)
- 8) držák panelu (1x)
- 9) hmoždinka (2x)
- 10) šroub (2x)
- 11) držák PIR čidla pohybu
- 12) lepicí montážní pro instalaci čidla na okno/dveře

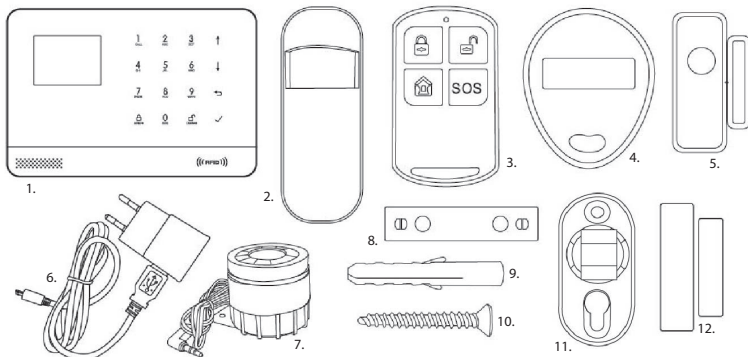

Seznámení s alarmem:

Jedná se o duální síťový systém, který využívá Wi-Fi i mobilní síť (GSM / 3G). Všechny senzory jsou bezdrátově připojeny k panelu. V případě aktivace alarmu, například při spuštění senzoru, bude automaticky zasláno oznámení všem registrovaným uživatelům a bude provedeno alarmové volání. Systém lze ovládat a monitorovat na místě pomocí dodávaného dálkového ovládání nebo vzdáleně odkudkoli pomocí bezplatné mobilní aplikace. Systém lze připojit až s 90 bezdrátovými senzory a 10 dálkovými ovladači.

Požadavky na alarm:

K nastavení a používání domovního alarmu budete potřebovat kompatibilní telefon se systémem iOS nebo Android, aplikaci Security System, volnou zásuvku, připojení k síti Wi-Fi 802.11 b / g / n (2,4 GHz) a micro SIM kartu podporující 2G / GSM (pro verzi 2G) nebo 3G síť (pro verzi 3G).

Před spuštěním:

- Vyberte Wi-Fi síť 2,4 GHz. Zařízení nepodporuje možnost připojení v pásmu 5GHz. Při prvním nastavování alarmu je nejčastější chybou výběr pásma 5GHz.
- Vaše Wi-Fi heslo nesmí obsahovat mezeru ani jiné speciální znaky.
- Při zprovoznění umístěte jednotku co nejlépe k routeru.
- Nízká rychlost sítě může ovlivnit výkon zařízení. Doporučujeme datový tok alespoň 2 Mb/s nebo rychlejší.
- Ujistěte se, že je ve Vašem routeru deaktivováno nastavení izolace AP.
- Pokud používáte SIM kartu pro 3G / 4G, zkontrolujte, zda je síť 2G vašeho poskytovatele služeb stále k dispozici ve Vaší zemi. Pokud není síť 2G k dispozici, měli byste si zařízení koupit se síťovým komunikátorem 3G / 4G.

Princip fungování alarmu:

- 1) Zapnete systém pomocí dálkového ovladače, RFID, tlačítka ARM na panelu ovládacího panelu nebo aplikaci.
- 2) Panel přijme příkaz a přejde do režimu „Zapnutí“.
- 3) Když čidlo oken/dveří detekuje otevření oken/dveří, senzor vyšle signál do panelu, že došlo k narušení.
- 4) Interní siréna panelu se rozezní 85 dB a volitelná siréna 100 dB.
- 5) Do volitelné externí bezdrátové sirény bude z alarmu vyslán signál a ta se rozezní.
- 6) Aplikace oznámí, co se děje v domě.
- 7) Panel oznámí a pošle textovou zprávu do telefonu při aktivaci senzoru, pokud povolíte funkci oznámení aktivovanou v nastavení aplikace. Poté panel také zatelefonuje na všechna přednastavená telefonní čísla.





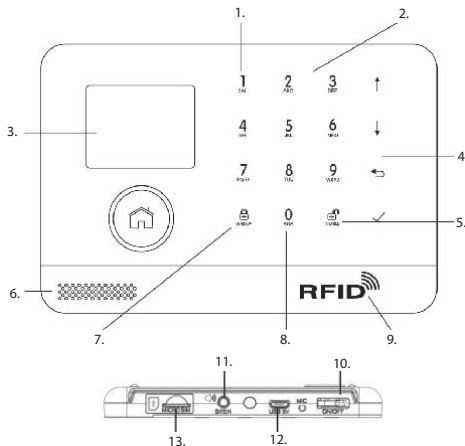

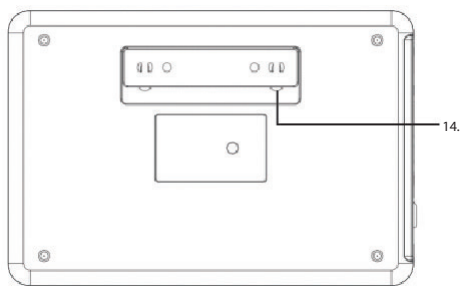

Hlavní ovládací panel:

- 1) Tlačítko volání (pro uskutečnění hovoru)
- 2) Klávesnice (pro zadání přístupového kódu a vytvoření hovoru)
- 3) Displej (zobrazuje stav systému, čas, informace o alarmu a další nabídky)
- 4) Navigační tlačítka
- 5) Tlačítko vypnutí alarmu
- 6) Reproduktor (pro hlasovou výstrahu a alarm)
- 7) Tlačítko Zapnutí / Domácí bezpečnost
(Stiskněte 1x pro aktivaci systému. Tento režim se používá, když nikdo není doma. Alarm zazní při otevření dveří nebo okna nebo při pohybu v místnosti. Stiskněte 2x pro domov a ostrahu. Tento režim se používá, když jste doma a chcete aktivovat alarm. Alarm zazní při otevření dveří nebo okna).
- 8) Tlačítko SOS (stiskněte pro okamžité zaznění alarmu, odeslání nouzového upozornění na všechna zadaná telefonní čísla).
- 9) Čtečka RFID čipu (přiložením RFID čipu aktivujete či vypnete alarm)
- 10) Tlačítko ON/OFF (Stisknutím zapnete panel a zobrazí se „Vítejte“).
Chcete-li panel vypnout, stiskněte a podržte jej, dokud není obrazovka vypnutá).
- 11) Port pro zapojení sirény
- 12) Port pro napájecí kabel
- 13) Slot na SIM kartu
- 14) Bezpečnostní spínač (spustí výstražné upozornění, pokud dojde k pokusu odstranit panel z jeho nainstalovaného umístění. Zazní alarm).







Vysvětlení symbolů na displeji hlavního ovládacího panelu:

-  stav SMS
-  stav hovoru
-  klávesnice je zamknuta
-  stav napájení (napájení střídavým proudem a ukazatele, v průběhu nabíjení se zobrazují)
-  stav napájení (zobrazí se, když systém ztratí napájení ze sítě. Ikona je červená, když je kapacita záložní baterie nízká).
-  stav sítě Wi-Fi (Indikace připojení k Wi-Fi. Je zobrazeno bíle, když je síla signálu dostatečná).
-  stav sítě Wi-Fi (Indikuje, že je systém připojen k internetu, zobrazením tečky).
-  stav mobilní sítě (Není vložena žádná SIM karta, nebo je SIM karta vadná)
-  stav mobilní sítě (Intenzita signálu na úrovni RSSI je zobrazena řadou 1 až 5 pruhů (slabá až silná) a pruhy jsou šedé, pokud není zaregistrováno v síti)

Stavová oblast Zapnuto/Vypnuto:



-  Systém je zapnutý pro VENKOVNÍ OCHRANU
-  Systém je zapnutý pro DOMÁČÍ OCHRANU
-  Systém je vypnutý

Oblast zobrazení stavu systému:

„Please exit“ odpočítávací lišta: Nyní máte dle nastavení XX sekund na opuštění domova, než vyprší čas.

Po dokončení zpoždění výstupu je zabezpečovací systém aktivován).

„Please disarm“ odpočítávací lišta: Před vypršením času musíte vypnout systém, jinak bude spuštěn alarm.

„Synchronizing“ odpočítávací lišta: Před vypršením času musíte aktivovat bezdrátový vysílač.

Stavová oblast alarmu:

Ikona alarmu (zvonek) se zobrazuje střídavě se zónou, která způsobila alarm.

RYCHLÝ PŘEHLED FUNKCÍ MENU:

Popis:

1. Zpoždění ukončení / vstupu:

Váš bezpečnostní systém byl naprogramován s časovým zpožděním, které vám umožní odejít z oblasti po aktivaci a vypnout systém při vstupu, než dojde k poplachu. Pokud opustíte oblast příliš pozdě nebo ho vypnete příliš pozdě při příjezdu domů, způsobí to falešný poplach. Pokud dojde k poplachu, měli byste systém okamžitě vypnout.

2. Pipání při zabezpečení:

Je-li zapnuto, bude externí siréna znít, pokud bude zapnuta nebo vypnuta.

3. Zámek klávesnice:

Pro větší zabezpečení můžete k odemknutí panelu vyžadovat přístupový kód. Pokud klávesnici na domovské obrazovce nepoužíváte po dobu 30 sekund, panel se automaticky uzamkne.

4. Podsvícení:

Pokud je zakázáno, podsvícení displeje se vypne po 30 sekundách, pokud na domovské obrazovce není žádná operace.

5. Lidský hlas:

Když je povoleno, uslyšíte lidský hlas, který vám řekne, co se stalo.

6. Systémové heslo:

Používá se pro odblokování klávesnice a vzdálené nastavení.

7. Uživatelské heslo:























používá se pro odblokování klávesnice. Nastavení SMS, dálkového ovládnání a textu upozornění.

8. Jazyk:

Lidský hlas, zobrazování a upozornění SMS budou ve vybraném jazyce. Po výběru požadovaného jazyka se panel resetuje.

































9. Inicializace:

Pokud jsou načteny výchozí tovární nastavení, všechna data, která již byla do systému naprogramována, se změní na výchozí tovární nastavení!

Ikona a titulek		Popis	Tovární nastavení	
🕒 Prodlení		Prodlení při odchodu	Použití pro prodlení při odchodu 0-65535, jednotka vteřiny	40 vteřin
		Prodlení při příchodu	Použití pro prodlení při příchodu 0-65535, jednotka vteřiny	30 vteřin
		Trvání sirény	Nastavení trvání sirény 0-65535, jednotka minuty	3 minuty
🔌 Vypínač		Zapnutí pipání	Povolit/Zakázat zapnutí nebo vypnutí pipání	Povolit
		Siréna	Povolit/Zakázat alarm trvalou sirénou při výskytu poplachu	Povolit
		Zapnutí SMS	Povolit/Zakázat upozornění SMS, při zapnutí nebo vypnutí	Zakázat
		Zámek klávesnice	Povolit/Zakázat zámek klávesnice	Zakázat
		Podsvícení	Povolit/Zakázat podsvícení klávesnice	Povolit
		Tón klávesnice	Povolit/Zakázat provozní zvonění	Povolit
		Tikání při prodlení	Povolit/Zakázat zvonění při příchodu a odchodu	Povolit
		Lidský hlas	Povolit / zakázat lidský hlas	Povolit
	🔑 Heslo		Systém	Změňte 4 číslice systémového kódu
		Uživatel	Změňte 4 číslice kódu uživatele	1234
🗣️ Jazyk		简体中文	Výběr jazyka	English
		English		
		Deutsch		
		РУССКИЙ		
		Español		
		Polski		
		Italiano		
		Français		
	Inicializace	Načítá se výchozí nastavení		
	Resetovat	Resetovat		

 Hlavní menu

 Nastavení

 Telefon	 1. telefon	Slouží k nastavení prvního telefonního čísla, povolit / zakázat vytáčení a povolit / zakázat SMS	Nezadáno	
	 2. telefon	Slouží k nastavení druhého telefonního čísla, povolit / zakázat vytáčení a povolit / zakázat SMS		
	 3. telefon	Slouží k nastavení třetího telefonního čísla, povolit / zakázat vytáčení a povolit / zakázat SMS		
	 4. telefon	Slouží k nastavení čtvrtého telefonního čísla, povolit / zakázat vytáčení a povolit / zakázat SMS		
	 5. telefon	Slouží k nastavení pátého telefonního čísla, povolit / zakázat vytáčení a povolit / zakázat SMS		
 Protokol	 Protokol alarmů	Používá se k prohlížení systémových alarmových událostí		
	 Protokol aktivací	Slouží k zobrazení událostí zapnutí/vypnutí systému.		
	 Díly	 Ovladač	Spárování, mazání nebo smazání všech bezdrátových kláves	
		 Detektor	Spárování, úpravy, mazání nebo smazání všech bezdrátových senzorů	
		 RFID	Spárování, mazání nebo smazání všech RFID	
		 Přidat	Spárování nových bezdrátových klávesnic, senzorů nebo RFID	
		 Smazat/Upravit	Vymazání bezdrátových klávesnic nebo RFID ze seznamu Upravte / Vymaže bezdrátový senzor ze seznamu	
		 Smazat vše	Odstraňte všechny bezdrátové klávesy, senzory a RFID	
		 Sířena	Používá se k odeslání přenosového signálu do sířeny.	
	 Hlavní menu	 Wi-Fi	Konfigurace Wi-Fi (vyžaduje mobilní aplikaci).	
		 Odpojení	Odpojte propojení panelu od routeru.	
 MAC/IP		Slouží k zobrazení MAC a IP adres Wi-Fi modulu		
 Záznam	 Záznam	Nahrávání a přehrávání zpráv		
	 Přehrát	Používá se k poslechu nahrané zprávy		
	 Odstranit	Slouží k odstranění zaznamenané zprávy		
 Časovač	 Časovač zapnutí	Slouží k nastavení automatického zapnutí		
	 Časovač vypnutí	Slouží k nastavení automatického vypnutí		
	 Časovač vypnutí	Přednastavení	+08:00	
	 Datum a čas	Nastavte čas a datum		
	 Wi-Fi synchronizace	Povolit / Zakázat pomocí času poskytnutého sítí Wi-Fi	Povolit	
	 Synchronizace 2G / 3G	Povolit / Zakázat pomocí času poskytnutého mobilní sítí	Povolit	
	 Verze	Slouží k zobrazení firmwaru a MAC adresy modulu Wi-Fi, firmwaru a IMEI modulu GSM a sériového čísla panelu.		

Dálkové ovládání:

Bezdrátové dálkové ovládání k rychlému vypnutí, domácí ochrany a zapnutí zabezpečení Vašeho domova a spuštění nouzového poplachu.

- 1) LED indikátor
- 2) Tlačítko aktivace / uzamčení
(Použijte, když nikdo není doma. Alarm zazní při otevření dveří nebo okna nebo při pohybu v místnosti).
- 3) Nastavení domácí ochrany
(Používejte, když jste doma a chcete se zabezpečit. Alarm zazní při otevření dveří nebo okna).
- 4) Tlačítko deaktivace / odemčení
(Alarm nebude znít. Používejte, když nechcete zabezpečení. Alarm zazní a pošle výstražné upozornění registrovaným uživatelům).
- 5) Tlačítko SOS

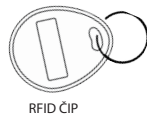
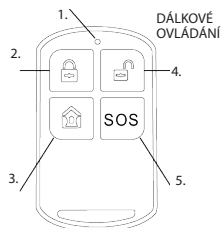

RFID čip:

Přívěšek na klíče umožňuje aktivaci nebo deaktivaci bez zadání přístupového kódu.

Zapnutí / vypnutí:

Přiložením a podržením RFID čipu na pravé spodní části panelu zapnete nebo vypnete zabezpečení.

Čidlo (okno/dveře):

Čidlo je ve výchozím nastavení nastaveno na režim „Zůstaňte aktivní“ a je ideální pro ochranu vstupních / výstupních bodů, jako jsou přední / zadní dveře a všechna okna. Když je systém zapnutý na domácí ochranu a čidlo je aktivováno (magnet se oddělí od čidla), registrovaným uživatelům bude automaticky zasláno oznámení o vniknutí (včetně názvu senzoru) a zazní alarm.

- 1) LED indikátor (Rozsvítí se při otevření dveří / okna. A v případě slabé baterie bliká, brzy ji prosím vyměňte).
- 2) Oddělený magnet (pracuje se senzorem, aby detekoval, kdy se dveře nebo okno otevrou / zavřou)
- 3) Montážní deska (připevňuje snímač a magnet na rovnou plochu)
- 4) Zásuvka na baterie (obsahuje jednu lithiovou baterii CR2032 3V)

ČIDLO (OKNO/DVEŘE)

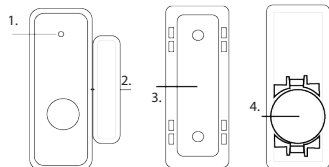

PIR čidlo pohybu:

Čidlo je navrženo pro použití na vnitřních stěnách a ve výchozím nastavení je nastaveno na režim „venkovní ochrana“. Kdykoli čidlo detekuje pohyb (pouze když je alarm aktivován), registrovaným uživatelům bude automaticky zasláno oznámení o vniknutí včetně názvu čidla a zazní alarm.

- 1) LED indikátor
(Bliká 30 sekund po zapnutí detektoru. Rozsvítí se, když je v místnosti pohyb. V případě vybití baterie bliká, brzy ji prosím vyměňte).
- 2) detekční okno
- 3) Zapnutí/Vypnutí čidla
- 4) Držák
- 5) Nastavení zóny
- 6) LED spojka zapnutí/vypnutí (při zapnutí „ON“ svítí LED)
- 7) Prostor na baterie (obsahuje 2x AAA 1,5V baterie)
- 8) Spojka pro pracovní režim

PIR ČIDLO POHYBU

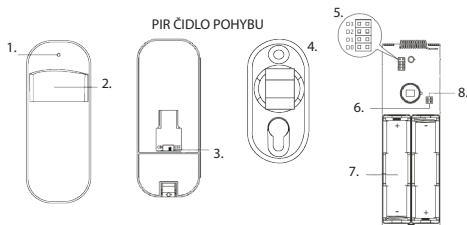

(Při běžném používání se baterie více vybíjí, dojde-li ke spuštění detektoru dvakrát do 3 minut, okamžitě přejde do stavu spánku. Během této doby žádný detekovaný pohyb nevytváří poplach. Pokud se v dalších 3 minutách nevykrytne žádný pohyb, vrátí se zpět do provozního stavu. Pro efektivní testování chůze nastavte ON. Když je testování chůze dokončeno, nastavte OFF pro úsporu energie.)

Umístění / instalace hlavního panelu:

- Hlavní panel by měl být umístěn na místě, kudy přicházíte a odcházíte.
- Najděte místo s dobrým Wi-Fi signálem, aby mohl alarm odesílat do telefonu oznámení a textové zprávy.
- Použijte stálou síťovou zásuvku. (Takovou, která není ovládána vypínačem, abyste nechtěně nevypli hlavní ovládací panel. Přiložený držák jej pomáhá udržovat připojený).

Umístění čidla (okno/dveře):

Při zavřených dveřích nebo oknech by měl být magnet vyrovnán se středem senzoru a umístěn maximálně 1,0 palec (2,5 cm) od senzoru (viz. obr).

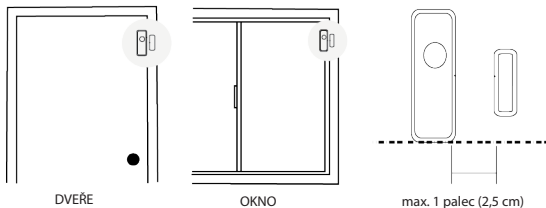

Umístění a instalace PIR čidla pohybu:

Namontujte držák pomocí přiložených šroubů (jak je znázorněno na obrázku).

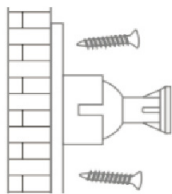

Poté umístíte PIR čidlo do držáku.
Urcete správný směr detekčního rozsahu čidla.
Otestujte činnost čidla jeho uvedením do testovacího režimu, který je popsán výše. Čidlo by mělo být nainstalováno 87 palců (2,2m nad podlahou).

Detekční oblast:

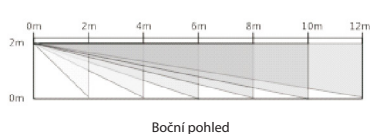

Boční pohled

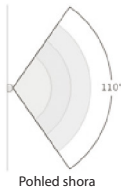

Pohled shora



Boční pohled



Pohled shora

Upozornění:

- Nainstalujte čidlo venku, v garáži a na sklo.
- Čidlo nedokáže detekovat pohyb přes sklo, pokud by se někdo pohyboval za oknem.
- Nainstalujte čidlo na místo, kde by mohlo navlhnout, jako jsou výkyvná okna, na která by mohlo pršet.
- Nainstalujte čidlo do 3 stop (1 m) od zdroje tepla, jako je elektrické topení, krb nebo jiný zdroj, který může vytvářet turbulentní vzduch.
- Nainstalujte čidlo za velká zařízení nebo nábytek, který by mohl bránit jeho pohybovým senzorům.

ZAČÍNÁME:

Vložte SIM kartu:

Důležité: K připojení mobilních služeb a připojení k sítím GSM / 3G je vyžadována karta Micro-SIM. Dostupnost funkcí závisí na službách bezdrátové sítě.

Připojení k mobilní síti:

Pokud se objeví v horní části domovské obrazovky bílé , jste připojeni k síti.

POZNÁMKA: Pokud se vždy zobrazuje sedlá ikona nebo , panel se nepřipojí k síti. Ujistěte se, že SIM karta byla vložena do panelu, když byl vypnutý a bezpečnostní kód SIM karty je trvale deaktivován.

Jak nastavit telefonní čísla pro textové zprávy SMS a telefonní hovory pomocí panelu:

Až 5 uložených telefonních čísel bude přijímat textové zprávy (SMS) a telefonní hovory v případě spuštěných alarmů. Panel bude telefonovat na uložena telefonní čísla postupně. Pokud je telefonát úspěšný a některý z těchto uživatelů ovládá některý z klávesových příkazů, přestane volat na další telefonní číslo; v opačném případě bude uživateli připomínat, dokud nebude úspěšný.

Příkazy klávesnice:

- tlačítko 1 = zapnutí
- tlačítko 2 = vypnutí či ztlášení alarmu
- tlačítko 3 nebo 4 = obousměrný hovor

Zvolte: Menu > Telefon > 1.telefon / 2.telefon / 3. telefon / 4. telefon / 5. telefon > zadejte telefonní číslo

- Pomocí tlačítka "funkce" přejděte na číslo a pomocí zadejte telefonní číslo (až 18 číslic).
- Pomocí tlačítka "funkce" přejděte na tlačítko "vytáčení" a poté pomocí tlačítka "zpět" přepněte mezi OFF/ON (vypnuto/zapnuto).
- Je-li vybrána možnost "ON", bude alarm aktivní.
- Pomocí tlačítka "funkce" přejděte na SMS a poté pomocí tlačítka "zpět" přepněte mezi OFF/ON (vypnuto/zapnuto).
- Je-li vybrána možnost "ON", bude aktivní textová zpráva alarmu.
- Stisknutím tlačítka "vstoupit" uložte nová nastavení.

Jak pomocí panelu nahrát hlasovou zprávu:

Váš systém může nahrát / přehrát / vymazat krátkou hlasovou zprávu (až 20 sekund), kterou lze později přehrát. Po připojení alarmu se hlasová zpráva přehraje na dálku.

Otevřete Menu > "Record" ("Nahrávání") a zadejte:

- Vyberte "Record" ("Nahrávání")
- Připraveno k nahrávání, když je v titulním poli zobrazeno "Record" ("Nahrávání") a na displeji systému se odpočítá zbývající doba záznamu.
- Mluvte do panelu a nahrávání se automaticky zastaví po uplynutí času.
- Systém automaticky přehraje zprávu.
- Stisknutím tlačítka "vstoupit" zprávu uložte.

Chcete-li upravit časování záznamu, přejděte do Menu > "Record" ("Nahrávání") > "Duration" ("Trvání").

Chcete-li přehrát nebo vymazat nahranou hlasovou zprávu, přejděte do Menu > "Record" ("Nahrávání") > "Playback/Delete" ("Přehrát/Odstranit").

Jak spárovat nový dálkový ovladač s panelem:

- Otevřete Menu > "Parts" ("Díly") > "Remote" ("Ovladač") > "Add" ("Přidat") a stiskněte na ovladači tlačítko vlevo nahoře (symbol zavřeného zámku).
- Zobrazí se "Synchronizing" ("Synchronizace"), panel přejde do režimu synchronizace a odpočítá zbývající čas párování.
- Stisknutím libovolného tlačítka dálkového ovládání odešlete vysílací signál na panel.
- Po přidání sériového čísla dálkového ovládání na panel se zobrazí "Learning OK" ("Přidání OK").
- Na panelu se zobrazí "Device code has been learnt" ("Kód zařízení byl uložen"), pokud bylo uloženo sériové číslo dálkového ovládání.

Otevřete Menu > "Parts" ("Díly") > "Remote" ("Ovladač") > "Delete" ("Odstranit"), chcete-li odstranit dálkové ovládání.

Chcete-li vymazat všechny dálkové ovladače, přejděte do Menu > "Parts" ("Díly") > "Remote" ("Ovladač") > "Delete All" ("Odstranit vše").

Jak spárovat čidlo na okno/dveře a PIR čidlo s hlavním panelem:

Otevřete Menu > "Parts" ("Díly") > "Detector" ("Detektor") > "Add" ("Přidat") a zadejte následující:

- Pomocí přejděte na možnost a poté pomocí tlačítka přejděte na požadovaný „Zone Name“ („Název zóny“).
- Pomocí přejděte na možnosti a poté pomocí tlačítka přejděte na požadovaný „Zone Mode“ („Režim zóny“).
- Ke každé zóně (čidlu) musíte přiřadit režim zóny, který definuje způsob, jak systém reaguje na poruchu v této zóně.
- Režim "Stay Arm Active" ("Zůstat aktivní") je obvykle přiřazen senzorům u vstupních a výstupních dveří, venkovních dveří a oken, obvodu.
- Aktivní je, když je zapnuto v režimu "AWAY" ("Venku") nebo "HOME" ("Doma"). Doporučuje se nastavit čidlo okna/dveře tak, aby zůstalo aktivní.
- Režim "Out Arm Active" ("Venkovní ochrana") je obvykle přiřazen k vnitřním prostorům (tj.: vstupní hala, přední nebo místnost).
- Při aktivaci čidla v režimu "Stay" ("Zůstat") je čidlo automaticky aktivní.
- Režim "24 Hours Active" ("24 hodinový režim") je obvykle aktivní v přiřazené zóně obsahující nouzové tlačítko, kouřový senzor, CO, únik vody a senzory plynu.
- Chcete-li používat zvonek, zvolte "Doorbell" ("Zvonek")
- Pro deaktivaci zóny zvolte "Close" ("Zavřít").

- Pomocí [] přejděte na [] a poté pomocí číslic zadejte číslo zóny (0-89 jsou k dispozici). Číslo zóny by mělo být jedinečné.
- Zvolte [], zobrazí se "Synchronizing" ("Synchronizace"), panel přejde do režimu synchronizace a odpočítá zbývající čas spárování.
- Aktivujte čidlo pro odeslání přenosového signálu na panel.
- Na systému se zobrazí "Device code has been learnt" ("Kód zařízení byl přidán"), pokud bylo přidáno sériové číslo bezdrátového senzoru a název zóny / režim / číslo bude obnoveno.
- Umístíte pohybový PIR čidlo do výšky a poté se projdete uvnitř detekční oblasti, abyste spustili jednu alarm (kontrolka jednou blikne).
- Přejděte do Menu > "Parts" ("Díly") > "Detector" ("Detektor") > "Edit" ("Upravit") a upravte Název zóny / Režim zóny vybrané zóny zadané číslem zóny nebo vymažte vybranou zónu.
- Přejděte do Menu > "Parts" ("Díly") > "Detector" ("Detektor") > "Delete All" ("Odstranit vše"), pakliže chcete odstranit všechna bezdrátová čidla.

Jak spárovat nový RFID čip pomocí panelu:

- Přejděte do Menu > "Parts" ("Díly") > "RFID" ("RFID čip") > "Add" ("Přidat") a zadejte následující:
- Zobrazí se "Synchronizing" ("Synchronizace"), panel přejde do režimu synchronizace a odpočítá zbývající dobu spárování.
 - Klepněte na značku RFID na panelu.
 - Jakmile je na panel přidán RFID se sériovým číslem, zobrazí se "Leaning OK" ("Přidání OK").
 - Na panelu se zobrazí "Device code has been learnt" ("Kód zařízení byl uložen"), pokud bylo uloženo sériové číslo RFID.
 - Přejděte do Menu > "Parts" ("Díly") > "RFID" ("RFID čip") > "Delete" ("Odstranit"), chcete-li odstranit RFID specifikovaný sériovým číslem.
 - Přejděte do Menu > "Parts" ("Díly") > "RFID" ("RFID čip") > "Delete All" ("Odstranit vše"), chcete-li odstranit všechny RFID.

Jak spárovat novou bezdrátovou sirénu pomocí panelu:

- Přejděte do Menu > "Parts" ("Díly") > "Siren Learn" ("Siréna přidána") a zadejte následující:
- Stisknete a podržte tlačítko SET na siréně, dokud neuslyšíte dvě pípnutí, poté siréna přejde do režimu synchronizace a světelný kroužek rychle zabliká.
 - Zvolte do 6 sekund tlačítko []. Na panelu se zobrazí "Learn Signal Sent" ("Signál pro přidání zaslán").
 - Siréna vydá čtyři pípnutí po úspěšné indikaci.
- Chcete-li odstranit bezdrátovou sirénu z panelu, stisknete a podržte tlačítko SET na siréně, dokud neuslyšíte tři pípnutí.

APLIKACE:

- Naskenujte QR kódy pomocí Smartphonu a poté stáhněte a nainstalujte aplikaci.

Speciální tipy:

Po instalaci aplikace si telefon vyžádá povolení k přijímání oznámení od „Smart Security Control“. Zakázání přijímání oznámení může způsobit selhání aplikace.

Registrace / přihlášení:

Pokud jste si dosud nezaregistrovali účet, klepněte v aplikaci na „Zaregistrovat se“ a podle pokynů vytvořte svůj první účet. Pokud v procesu registrace e-mailu neobdržíte ověřovací kód účtu, nezapomejte zkontrolovat složku nevyžádané pošty (spam). Až budete mít u nás účet, zadejte svou e-mailovou adresu a heslo pro přihlášení.

Přidání zařízení:



Jeden účet může v této aplikaci ovládat více zařízení. Prostřednictvím Wi-Fi můžete navázat spojení mezi hlavním ovládacím panelem a smartphonem. POZNÁMKA: Panel nepodporuje Wi-Fi pásmo 5GHz. Pokud máte dvoupásmový směrovač (5 GHz a 2,4 GHz) a obě sítě 2,4 GHz a 5,0 GHz jsou pod stejným názvem, budete muset v nastavení routeru tato dvě pásma rozdělit pod různá jména. Uživatelé Androidu možná budou muset před pokračováním v tomto kroku deaktivovat mobilní (síťová) data. Toto nastavení se obvykle nachází v nastavení vašeho smartphonu v části Využití dat nebo Mobilní síť. Pokud nemůžete najít umístění nastavení, doporučujeme použít vyhledávač s následující syntaxí: Zakázat mobilní data (model telefonu).

1. Klepněte na tlačítko Airlink [+] na stránce Seznam zařízení ve smartphonu.
2. Zadejte heslo sítě Wi-Fi na stránce Airlink ve smartphonu.
3. Nastavte hlavní panel do režimu konfigurace sítě Wi-Fi: Otevřete Menu > Wi-Fi > Airlink a zadejte, zobrazí se „Airlinking...“, panel přejde do režimu synchronizace a odpočítává zbývající čas.
4. Klepněte na „Dokončeno“ a spusťte na svém smartphonu synchronizaci. Tento proces párování by měl trvat asi 15 sekund.
5. Po připojení sítě najděte MAC adresu v Seznamu zařízení. Vyberte MAC adresu, nyní můžete ovládat svůj hlavní panel.

POUŽÍVÁNÍ BEZPEČNOSTNÍHO SYSTÉMU:

Úrovně zabezpečení:

Systém ochrany má tři různé úrovně zabezpečení, které budete používat, když jste doma nebo pryč. Mezi nimi můžete snadno přepínat pomocí hlavního panelu nebo pomocí RFID, dálkového ovládání nebo aplikace.

	CO SLYŠÍTE	CO SE DĚJE	CO BYLO ZJIŠTĚNO pohyb otevření	OZNÁMENÍ A VYZVY
 ZAPNUTÍ: Použijte, když nikdo není doma	„Zadejte heslo“ „Systém zapnutý“	Alarm zazní při otevření dveří nebo okna nebo při pohybu v místnosti.	√ √	√
 DOMÁCÍ BEZPEČNOST: Použijte, když jste doma.	„Zadejte heslo“ „Systém zapnutý“	Alarm zazní při otevření dveří nebo okna.	— √	√
 VYPNUTÍ: Použijte, když nechcete zabezpečení.	„Systém vypnutý“	Alarm nebude znít.	— —	—

Jak zapnout a vypnout zabezpečení:

Svůj domov můžete zabezpečit třemi způsoby: zadáním přístupového kódu na panelu, pokud je klávesnice zamknutá, a stisknete tlačítko ARM / DISARM na panelu nebo pomocí aplikace. Když uslyšíte zvukové upozornění panelu, na obrazovce se také zobrazí odpočítávání, abyste věděli, kolik času máte, než zazní alarm.

Žádný spěch:

Pomocí funkce "No Rush" ("Žádný spěch") budete mít čas, než odejdete z domova nebo vypnete zabezpečení, než zazní alarm. Ve výchozím nastavení máte 40 sekund. Aplikaci však můžete použít k výběru jiného času bez aktivace zpoždění, 30 sekund, 1 minuta nebo 2 minuty. Chcete-li upravit čas odpočítávání na panelu, přejděte do Menu > "Settings" ("Nastavení") > "Delay" ("Zpoždění") > "Exit Delay/Entry Delay" ("Zpoždění při odchodu/zpoždění při vstupu") (viz popis ve funkcích menu).

RFID čip:

- Přiložte jej k pravé spodní části hlavního panelu.
- Deaktivace v případě režimu zabezpečení.
- Zapnutí v případě vypnutí.

Dálkové ovládání, aplikace a hlavní ovládací panel:

- Pro aktivaci alarmu stiskněte tlačítko se symbolem zamčeného zámku.
- Pro deaktivaci alarmu stiskněte tlačítko se symbolem odemčeného zámku.
- Pro "Domácí ochranu" stiskněte tlačítko se symbolem domečku.
- Pro přivolání pomoci stiskněte tlačítko se nápisem SOS.

Hlavní ovládací panel:

- Pro aktivaci alarmu stiskněte tlačítko se symbolem zamčeného zámku.
- Pro deaktivaci alarmu stiskněte tlačítko se symbolem odemčeného zámku.
- Pro "Domácí ochranu" stiskněte 2x tlačítko se symbolem domečku.
- Pro přivolání pomoci stiskněte tlačítko se nápisem SOS.

Můžete nastavit časový plán aktivace a časový plán deaktivace pro automatické zapnutí nebo vypnutí systému v denní době:

Přejděte do Menu > "Timer" ("Časovač") > "Arm Timer / Disarm Timer" ("Zapnutí / Vypnutí časovače") a zvolte následující:

- Přejděte na "Timer" ("Časovač"), zadejte "Daily Arm / Disarm time" ("denní čas zapnutí / vypnutí") (během 24 hodin).
- Přejděte na "Switch" ("Vypínač") a aktivujte plán výběrem "ON" ("Zapnuto").
- Stisknutím klávesy uložte svůj plán.

FUNKCE HLAVNÍHO OVLÁDACÍHO PANELU:**Bateriová záloha:**

- Pokud v budově nebo v ulici došlo k přerušení dodávky elektrické energie, obsahuje hlavní panel záložní baterii, která vydrží déle až 6 hodin. Takže i když je napájení vypnuto, hlavní ovládací panel dokáže stále detekovat, kdy je vetřelec u Vás doma, a vydá zvukové upozornění.
- Ikona baterie v pravém horním rohu zobrazuje stav baterie nebo stav nabíjení, tato úroveň je pouze informativní.
- Pokud je stav záložní baterie velmi nízký, ikona baterie se zbarví červeně až na 15 minut, poté co začne ovládací panel fungovat správně. Upozornění na vybití baterie se zasílají registrovaným uživatelům.
- Baterie je plně nabitá za 8 až 12 hodin.

Ztráta / obnova střídavého proudu:

Pokud dojde k výpadku nebo obnovení napájení střídavým proudem, ovládací panel Vám pošle upozornění s oznámením.

Detekce neoprávněné manipulace:

Pokud se někdo dotkne hlavního ovládacího panelu a odstraní jej z desky, ovládací panel Vám pošle upozornění.

TOVÁRNÍ NASTAVENÍ:

Existují dva způsoby, jak resetovat Hlavní ovládací panel na tovární nastavení.

Přejděte do Menu > "Settings" ("Nastavení") > "Initialization" ("Inicializace") a 5x stiskněte tlačítko "ON/OFF" ("Zapnutí/Vypnutí") na hlavním panelu.

Poznámka: Nebudete moci resetovat, pokud je hlavní panel uzamčen. Po dokončení resetování budou smazány všechny spárované doplňky a protokoly událostí.

ŘEŠENÍ PROBLÉMŮ:

PROBLÉMY	DŮVOD / ŘEŠENÍ
Alarm nelze spustit.	<ol style="list-style-type: none"> 1. Ujistěte se, že napájecí adaptér inteligentního ovládacího panelu je správně připojen k napájení střídavým proudem; 2. Ujistěte se, že je zapnuto napájení
Dálkové ovládání nefunguje.	<ol style="list-style-type: none"> 1. Zkontrolujte, zda při stisknutí svítí kontrolka na dálkovém ovladači, znovu nainstalujte nebo vyměňte baterii; 2. Ujistěte se, že je dálkové ovládání úspěšně připojeno k inteligentnímu rozbočovači; 3. Zkontrolujte, zda není vzdálenost mezi rozbočovačem a dálkovým ovládaním příliš velká.
Senzor dveří / oken při spuštění nefunguje.	<ol style="list-style-type: none"> 1. Zkontrolujte, zda LED kontrolka svítí, když se magnetický signál vysíláče odděluje; 2. Zkontrolujte, zda snímač dveří / oken není daleko od alarmu 3. Zkontrolujte, zda je systém zapnutý. 4. Zkontrolujte, zda je instalační vzdálenost mezi magnetem a vysíláčem v rozmezí 2-3 cm; 5. Zkontrolujte, zda ovládací panel zná kód zavírání dveří senzoru dveří / oken, pokud ano, odstraňte čidlo dveří z hlavního panelu a poté znovu spárujte.
Pohybový detektor PIR při spuštění nefunguje.	<ol style="list-style-type: none"> 1. Ujistěte se, že je odstraněna ochranná folie a pohybový detektor PIR je zapnutý. 2. Zkontrolujte, zda není detektor ve stavu spánku; 3. Zkontrolujte, zda je systém zapnutý; 4. Zkontrolujte, zda není baterie vybitá. 5. Zkontrolujte, zda není detektor příliš daleko od rozbočovače.
Při poplachu není slyšet žádný zvuk.	<ol style="list-style-type: none"> 1. Zkontrolujte, zda je siréna zapnutá (přejděte do Menu > Nastavení > Přepnout > Siréna) a čas (přejděte do Menu > Nastavení > Zpoždění > Trvání sirény). 2. V aplikaci můžete nastavit alarm a sirénu.
Žádné textové zprávy (SMS).	<ol style="list-style-type: none"> 1. Ujistěte se, že směr vložení SIM karty je správný „Čip směřuje nahoru, mezera směřuje ven“; 2. Před zapnutím hlavního panelu vložte SIM kartu. 3. Zkontrolujte, zda karta SIM podporuje správnou síť GSM nebo 3G, pokud je dostupný signál; 4. Zkontrolujte, zda SIM karta má dostatečný zůstatek kreditu; 5. Zkontrolujte, zda SIM karta povolila ID volajícího, funkci SMS; 6. Zkontrolujte, zda není nutné svázat spárovat IMEI hlavní jednotky;
Při alarmu nebyly přijaty žádné telefonní hovory.	<ol style="list-style-type: none"> 1. Zkontrolujte, zda jsou uložena telefonní čísla, a zapněte upozornění na telefon / SMS; 2. Při přijímání hovorů po alarmu neprovádějte okamžitě vypnutí, jinak systém zastaví volání; 3. Zkontrolujte, zda SIM karta má dostatečný zůstatek kreditu; 4. Zkontrolujte, zda není u ovládacího panelu nastavena neplatná IP adresa nebo neplatný APN.
Hlavní panel nelze spustit.	<ol style="list-style-type: none"> 1. Ujistěte se, že napájecí adaptér hlavního panelu je správně připojen k napájení 2. Ujistěte se, že je zapnuto napájení hlavního panelu
Hlavní panel zobrazuje, že není vložena žádná SIM karta.	<ol style="list-style-type: none"> 1. Ujistěte se, že směr vložení SIM karty je správný „Čip směřuje nahoru, mezera směřuje ven“; 2. Před zapnutím ovládacího panelu vložte SIM kartu. 3. Zkontrolujte, zda karta SIM podporuje správnou síť GSM nebo 3G, pokud existuje síťový signál; 4. Zkontrolujte, zda SIM karta má dostatečný zůstatek kreditu; 5. Zkontrolujte, zda SIM karta povolila ID volajícího, funkci SMS; 6. Zkontrolujte, zda není nutné svázat číslo IMEI rozbočovače;
Žádná odpověď RFID:	<ol style="list-style-type: none"> 1. Ujistěte se, že je ovládací panel připojený k napájením střídavým proudem, funkci RFID lze použít pouze tehdy, když je ovládací panel připojen k střídavému napájení 2. Zkontrolujte, zda je RFID spárován s rozbočovačem nebo ne. Pokud ne, spárujte jej znovu
Žádné upozornění SMS, když je ovládací panel aktivován nebo deaktivován:	<ol style="list-style-type: none"> 1. Ujistěte se, že jsou zapnutá oznámení SMS pro zapnutí/vypnutí. 2. Ujistěte se, že jsou uložena a zapnuta čísla upozornění na alarm.
Mobilní telefony nemohou ovládat panel vzdáleně:	<ol style="list-style-type: none"> 1. Zkontrolujte, zda je telefonní číslo nastaveno jako systémové poplachové číslo. 2. Ujistěte se, že karta SIM má dostatečný zůstatek kreditu.
Význam indikátoru ikony SMS	<ol style="list-style-type: none"> 1. „X“ v šedé značce znamená, že ovládací panel nerozpoznal GSM SIM kartu nebo SIM nemá žádný signál, přejděte na místo se silným signálem, znovu vložte SIM kartu a znovu zapněte rozbočovač. 2. Šedá znamená, že ovládací panel detekuje signál SIM karty. 3. Bílá ukazuje, že ovládací panel detekoval signál GSM.

PROBLÉMY	DŮVOD / ŘEŠENÍ
Telefonní čísla alarmu jsou již nastavena pomocí aplikace, ale telefonní upozornění nebo SMS nejsou přijata, když systém alarmuje.	<ol style="list-style-type: none"> 1. Zkontrolujte, zda je vaše telefonní číslo v seznamu alarmových čísel správně zadáno. 2. Potvrďte, že je zapnutý alarm a upozornění na SMS.
Připojení k hlavnímu panelu se nezdařilo:	<ol style="list-style-type: none"> 1. Ujistěte se, že ovládací panel a mobilní telefon s Airlink jsou ve stejné síti Wi-Fi. 2. Ujistěte se, že datový přenos síťového připojení je normální. 3. Potvrďte, že síť Wi-Fi je 2,4 G, v současné době není podporována 5G Wi-Fi. 4. Konfigurace spojení s aplikací by měla být stejná s konfigurací spojení s hlavním panelem 5. Během konfigurace se nedotýkejte obrazovky mobilního telefonu. 6. Ukončete aplikaci a restartujte konfiguraci.
Rozbočovač nelze dálkově ovládat po úspěšném připojení k mobilnímu telefonu přes aplikaci:	<ol style="list-style-type: none"> 1. Zkontrolujte, zda je k dispozici síťové připojení. 2. Zavřete aplikaci a znovu ji otevřete.
Jak dlouho může vydržet záložní baterie ovládacího panelu při výpadku napájení?	Záložní baterie ovládacího panelu může vydržet 4 až 12 hodin v závislosti na skutečném stavu, pokud je systém spuštěn během výpadku střídavého proudu, a ovládací panel stále alarmuje sirénou a zasláním upozornění, SMS a telefonováním na telefonní čísla, může být doba zálohování mnohem kratší.
Jak dlouho může fungovat baterie pohybového detektoru PIR?	<ol style="list-style-type: none"> 1. Detektor je nainstalován s bateriemi, které mohou pracovat asi 12-24 měsíců. 2. Například: pro rodinu tří lidí, kteří vyjdou brzy, baterie může pracovat asi 24 měsíců; u míst s velkým množstvím lidí každý den, jako jsou obchody, bude pohotovostní doba baterie mnohem kratší.

SPECIFIKACE:

Hlavní panel:

Napájení: Micro USB 110 / 220VAC až 5V, 1000 mA
 Záložní baterie: 3,7 V, lithiová baterie 500 mAh
 Spotřeba: <150 mA @ normální
 Výstup sirény: <300 mA
 Rádiová frekvence: 433 MHz
 GSM: 850/900/1800/1900 MHz
 Wi-Fi: IEEE802.11b / g / n
 Provozní teplota: 0~55°C

Dálkové ovládání:

Napájení: DC 3V (1x lithiová baterie CR2025)
 Pohotovostní proud: <5uA
 Poplachový proud: <15 mA
 Vysílací vzdálenost: <80 m (venku / bez rušení)
 Rádiová frekvence: 433 MHz
 Provozní teplota: 0~55°C

Bezdrátové čidlo (okna/dveře):

Napájení: DC 3V (1x lithiová baterie CR2032)
 Pohotovostní proud: <8uA
 Poplachový proud: <15 mA
 Vysílací vzdálenost: <80 m (venku / bez rušení)
 Rádiová frekvence: 433 MHz
 Provozní teplota: 0~55°C

PIR čidlo pohybu:

Napájení: DC 3V (2x 1,5 AAA baterie)
 Pohotovostní proud: <15uA
 Poplachový proud: <25 mA
 Rozsah detekce: <12 m / 110 °
 Vysílací vzdálenost: <80 m (venku / bez rušení)
 Rádiová frekvence: 433 MHz
 Provozní teplota: 0~55°C

RFID čip:

Čip: 4100
 Frekvence: 125 kHz
 Čtená vzdálenost: <2cm

Siréna s 3,5 mm vnějším kabelem:

Napájení: DC 3~12V
 Pracovní proud: <110 mA
 Hlasitost: 100dB

INFORMACE O ZÁRUCE:

Prodeje poskytuje na výrobek záruku v délce 24 měsíců od data zakoupení. Záruka se vztahuje pouze na vady materiálu nebo zpracování. Záruční opravy smí provádět pouze autorizované servisní středisko. Při uplatnění reklamace v rámci záruky je třeba předložit originální kupní doklad (s datem nákupu).

U reklamovaných výrobků, které nebyly řádně zabezpečeny proti mechanickému poškození při přepravě nese riziko případné škody výhradně majitel. Dodavatel si vyhrazuje právo na případné změny v návodu k použití a neručí za možné tiskové chyby. Vyobrazení a popis se mohou lišit od skutečnosti v závislosti na modelu.

POKYNY A INFORMACE O NAKLÁDÁNÍ S POUŽITÝM OBALEM

Použitý obalový materiál odložte na místo určené obcí k ukládání odpadu.

OCHRANA ŽIVOTNÍHO PROSTŘEDÍ:

Informace k likvidaci elektrických a elektronických zařízení:

Po uplynutí doby životnosti produktu nebo v okamžiku, kdy by oprava byla neekonomická, produkt nevhazujte do domovního odpadu. Za účelem správné likvidace výrobku jej odevzdejte na určených sběrných místech, kde budou přijata zdarma. Správnou likvidací pomůžete zachovat cenné přírodní zdroje a napomáháte prevenci potenciálních negativních dopadů na životní prostředí a lidské zdraví, což by mohly být důsledky nesprávné likvidace odpadů. Další podrobnosti si vyžádejte od místního úřadu nebo nejbližšího sběrného místa. Při nesprávné likvidaci tohoto druhu odpadu mohou být v souladu s národními předpisy uděleny pokuty. Baterie nevhazujte do běžného odpadu, ale odevzdejte na místa zajišťující recyklaci baterií.

Servis:

V případě, že po zakoupení výrobku zjistíte jakoukoli závadu, kontaktujte servisní oddělení. Při použití výrobku se řiďte pokyny uvedenými v příloženém návodu k použití. Na reklamaci nebude brán zřetel, pokud jste výrobek pozměnili či jste se neřídili pokyny uvedenými v návodu k použití.

Záruka se nevztahuje:

- na přirozené opotřebení funkčních částí výrobku v důsledku jeho používání
 - na servisní zásahy související se standardní údržbou výrobku (např. čištění, výměna dílů podléhajících běžnému opotřebení...)
 - na závady způsobené vnějšími vlivy (např. klimatickými podmínkami, prašností, nevhodným použitím apod.)
 - na mechanická poškození v důsledku pádu výrobku, nárazu, uderu do něj apod.
 - na škody vzniklé neodborným zacházením, přetížením, použitím nesprávných dílů, nevhodného příslušenství či nevhodných nástrojů apod.
- U reklamovaných výrobků, které nebyly řádně zabezpečeny proti mechanickému poškození při přepravě nese riziko případné škody výhradně majitel.

Dodavatel si vyhrazuje právo na případné změny v návodu k použití a neručí za možné tiskové chyby.

Vyobrazení a popis se mohou lišit od skutečnosti v závislosti na modelu.

RYCHLÝ NÁVOD NA INSTALACI WiFi PŘIPOJENÍ

1. Nainstalujte do vašeho mobilního telefonu aplikaci Easy Security prostřednictvím QR kódu

Android



iPhone



2. Zapněte hlavní panel alarmu a vstupte pod administrátorským heslem do menu tlačítko „√“ vložte heslo a znova tlačítko „√“

3. V menu nalistujte pomocí šipek položku správy WiFi

4. Pomocí tlačítka „√“ vstupte do nabídky připojení WiFi

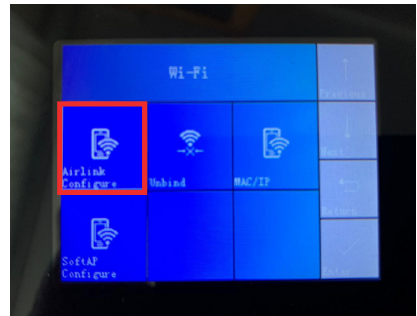
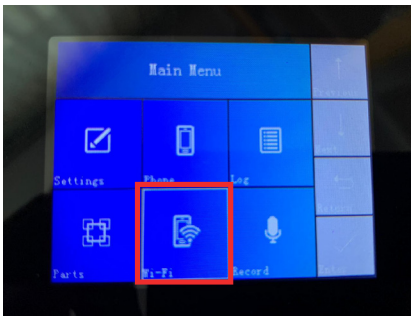

5. Na mobilním telefonu vstupte do aplikace Easy Security, ve složce oprávnění povolte přístup na „uložiště“

6. Vráťte se zpět na hlavní obrazovku Easy Security a proveďte registraci v Easy Security „Sign up“

7. Vráťte se zpět a pod stejným zaregistrovaným jménem a heslem se přihlásíte do účtu Easy Security

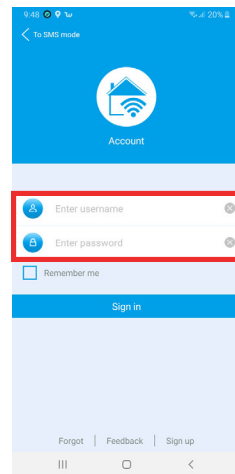
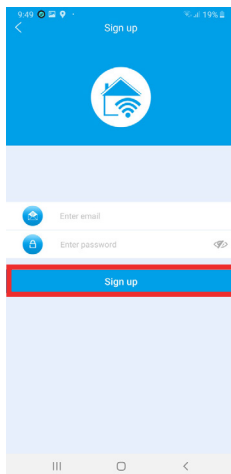

8. Po vstupu se objeví obrazovka s připojením zařízení „Device“, kde pro přidání zařízení použijte tlačítko „+“

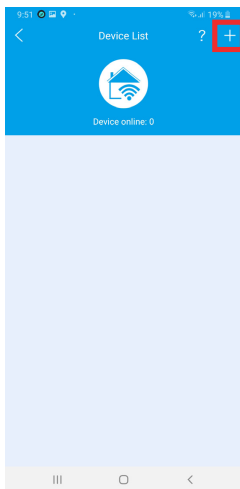

9. V nabídce vyberete Air link configure , vyplníte heslo k vaší Wifi síti a použijete tlačítko „NEXT“. Upozornění: připojte váš mobilní telefon do WiFi 2,4GHz a alarm bude připojen do internet. síť. Alarm nepodporuje připojení přes 5GHz WiFi síť. Pokud používáte duální router (2,4GHz a 5GHz) a je správa pod jedním přihlašovacím jménem, je potřeba tyto dvě sítě oddělit a použít různé přihlašovací údaje do WiFi routeru.

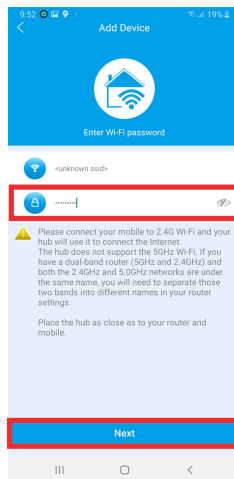

10. Na hlavním ovládacím panelu zvolte Airlink configure a začne odpočítávání, pak na mobilní aplikaci Easy Security ve vašem mobilním telefonu stiskněte tlačítko „NEXT“

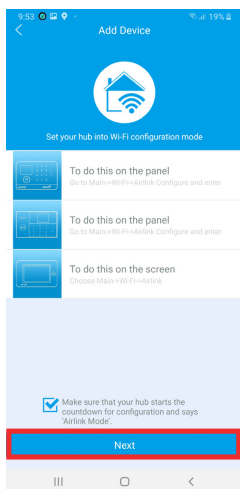

11. Po úspěšném připojení se objeví nabídka „DEVICE“ a po kliknutí na vaše zařízení se objeví základní ovládací panel Easy Security.

